

ЭКСКЛЮЗИВНЫЕ ДИСТРИБЬЮТОРЫ

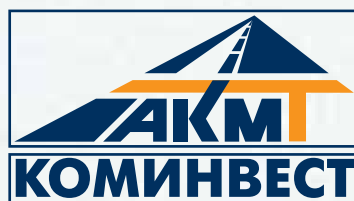

Венгерские светильники...

О нашей компании

ВЕНГЕРСКОЕ
ИЗДЕЛИЕ

НОФЕКА – Венгерский светильник

Компания NOFEKA Ltd. является приемником компании EKA Co. (Factory of Electrical Material and Appliance) (Фабрика по изготовлению электроматериалов и электроприборов), основанной в 1888 году, ранее известной в качестве производителя осветительного оборудования и осветительной арматуры линий электропередач высокого напряжения в Венгрии.

Подразделения нашей компании расположены в двух местах – коммерческий центр и опытно-конструкторский центр в Будапеште, и фабрика в Дьбоскале.

Мы обеспечиваем бескомпромиссное качество при помощи самого передового промышленного оборудования, производственных технологий, используемых на территориях обоих наших центров.

Компания NOFEKA производит следующие изделия:

- Арматура для высоковольтных линий электропередач (производства Венгрии)
- Арматура для линий электропередач и подстанций
- Специальная высоковольтная арматура (750 кВ)
- Светильники уличного и декоративного освещения
- Светильники для наружного освещения, а также спортивного и промышленного назначения
- Уникальные лампы и осветительное оборудование
- Светильники дополнительного освещения и дизайнерские светильники
- Декоративное уличное оборудование

Более подробно о двух отраслях деятельности нашей компании:

Венгерская высоковольтная сеть создана с применением арматуры производства предшественника нашей компании.

Как данная арматура, так и арматура, необходимая для энергетической отрасли промышленности, производится компанией NOFEKA в соответствии с нуждами поставщика электроэнергии Венгрии.

Благодаря качеству нашей продукции, в течение последних 50 лет в энергетической системе не наблюдалось сбоев.

Наши светильники изготавливаются исключительно из металла. Благодаря этому, мы обеспечиваем чрезвычайно длительную гарантию на наши осветительные приборы (25 лет).

Высокое качество и соответствие эстетическим стандартам могут быть лучшим образом доказаны профессиональным признанием некоторых наших осветительных приборов. Например, наградой THE HUNGARIAN quality PRODUCT award (ИЗДЕЛИЕ ВЕНГЕРСКОГО качества) за светильник GLORIA в 2010 году, наградой THE HUNGARIAN quality PRODUCT award за светильник FLORIDA в 2009 году, специальной наградой INDUSTRIA на светильник CLAUDIA в 2006 году).

Поскольку мы владеем самым передовым оборудованием и заводами для производства указанных видов продукции, мы можем производить наши изделия в соответствии с графиками и, без сомнения, в установленные сроки.

Т.к. наша компания прошла сертификацию в соответствии с ISO 9001, мы являемся квалифицированными поставщиками нескольких компаний стратегического значения.

Мы приветствуем Вашу заинтересованность!

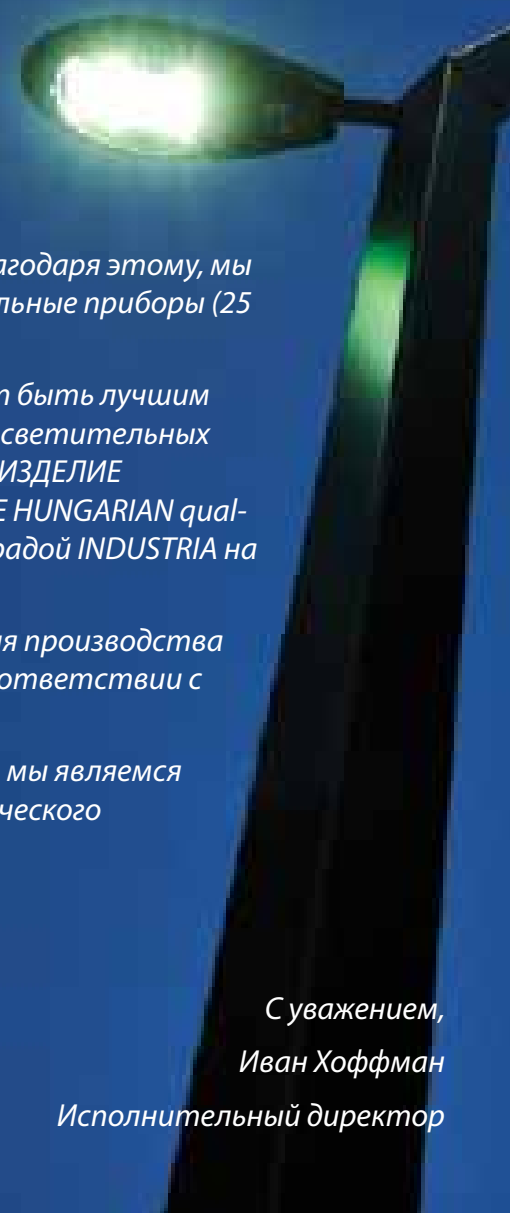

С уважением,
Иван Хоффман

Исполнительный директор

Engel Károly Alkatrészgyár

(Фабрика, входящая в состав компании)

Основана Karoly Engel в 1888 году

Наша лаборатория осветительных систем и команда открытых к сотрудничеству конструкторов-проектировщиков занимается подготовкой специальных планов даже на бесплатной основе. Будучи Венгерским производителем осветительного оборудования, мы способны к гибкой адаптации и видоизменению наших изделий в соответствии с индивидуальными запросами заказчика.

Мы можем организовать краткосрочный производственный процесс, в особенности в сравнении с другими компаниями на данном рынке, помогая Вам достичь успеха в каждом проекте.



Венгерские светильники...



Проектировка:

Молодые и энергичные конструкторы нашей компании готовят визуализацию, электронные трехмерные модели, чертежи, необходимые для производства и документации на наши изделия, также с учетом индивидуальных потребностей заказчика. В процессе проектирования мы уделяем особое внимание долговечности, надежности и качеству наших изделий. Наша компания владеет широким спектром различных устройств для имитации механического напряжения с целью обеспечения вышеуказанных характеристик.



Развитие:

В наши дни светодиодные технологии являются самыми востребованными в плане обеспечения источников освещения общественных мест. Наша компания ведет сотрудничество с многими университетами и предприятиями и продолжает разрабатывать новые осветительные приборы, которые могут надежно функционировать также и в общественных местах в соответствии с действующими требованиями. Одним из таких первых проектов стало освещение нового делового района Будапешта Fxutса, которое является уникальным даже на международном рынке. Мы осуществили важные разработки как на Венгерском, так и на международном рынках для сервисных железнодорожных компаний, а также других поставщиков со специальными требованиями.



Качество - Безопасность

Мы имеем проверенные уникальные осветительные приборы, а также лабораторию для испытаний на пыле- и влагозащищенность. Следовательно, мы способны выполнять не только требования Венгерских заданий на проверку соответствия, но и международные требования на высоком уровне. Наши лаборатории и наша строгая политика в области обеспечения качества являются важными составляющими нашей способности к производству осветительного оборудования с самыми передовыми характеристиками.

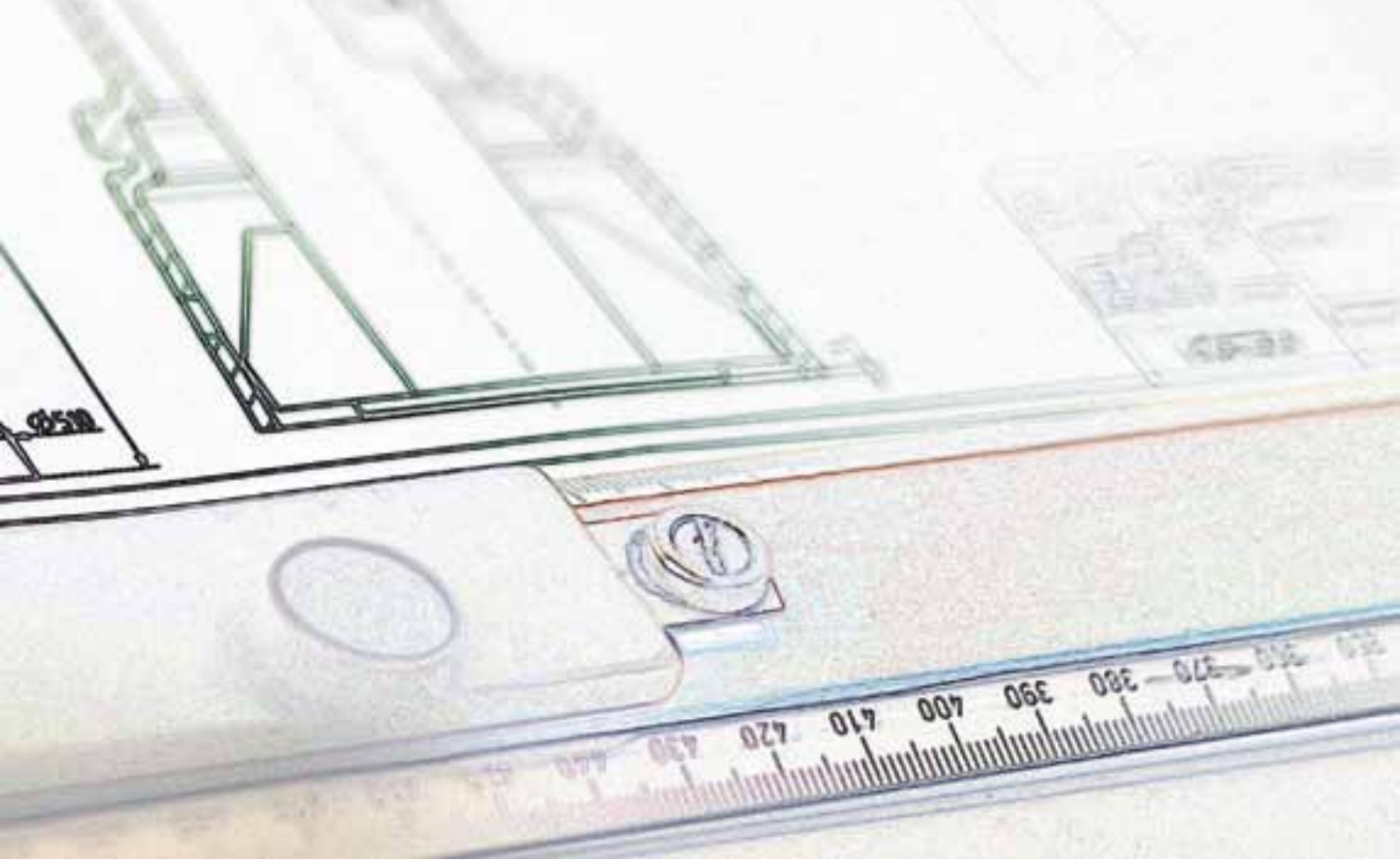







Различные светодиодные модульные системы

Наша оптика может комбинироваться в нашем оборудовании в соответствии с потребностями клиентов.

УЛИЧНЫЙ МОДУЛЬ

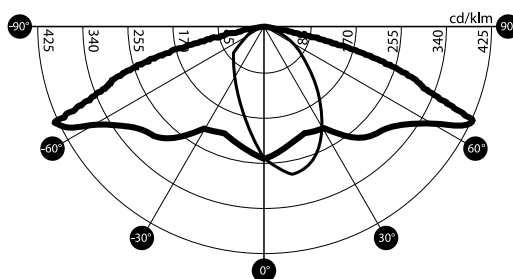

Мощность: 20 – 62 Вт

ПАРКОВЫЙ МОДУЛЬ

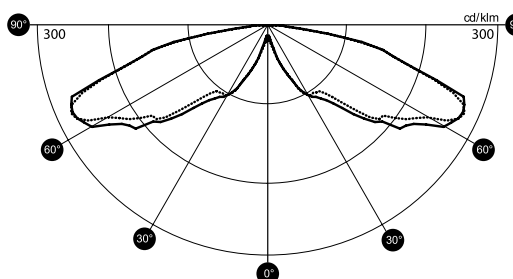

Мощность: 18 Вт



Светильники для уличного освещения и декоративные парковые светильники с использованием светодиодных технологий.

Данные группы светильников являются самыми первыми изделиями, разработанными и произведенными в Венгрии, работающими с использованием светодиодных технологий, подходящих для освещения улиц и парков.

Они имеют параметры, полностью соответствующие действующим требованиям по осветительному оборудованию и стандартам ЭМС.

Светильники имеют следующие функциональные элементы: Компактные взаимозаменяемые оптические блоки-модули и рабочий электронный балласт.

Внешняя часть светильников изготавливается из литого алюминия; колпаки для светильников общественного пользования изготавливаются из закаленного стекла. Парковые и тоннельные светильники изготавливаются из вандалоустойчивого поликарбоната; отражатель изготавливается из высокочистого листового алюминия, а аппаратный лоток – из оцинкованной листовой стали.

Следовательно, все основные элементы также долговечны и экологически безвредны, поскольку изготавливаются из вторичных материалов.

В результате применения оптической системы, светильники работают без светового загрязнения.

В результате применения электронной рабочей составляющей, а также имеющихся типов светодиодов и высокоэффективной отражательной оптики, светильники обеспечивают возможность экономии 40% электроэнергии благодаря использованию натриевых ламп. Светодиодные светильники обеспечивают не только экономию электроэнергии, но также долговечность.

Ресурс оптических светодиодных элементов составляет 50 – 60 000 часов.

Применительно к светильникам общественного пользования, это означает 4000 часов работы в год, что составляет ресурс в 12 – 14 лет эксплуатации.

Высокая долговечность светильников исключает необходимость в чистке и обслуживании.





Светодиодный светильник **GLORIA IP65**

Рекомендуемые источники освещения для светильников данной группы:

1 Светодиод ParkLED, оптический модуль (18 Вт).

НАИМЕНОВАНИЕ	ИСТОЧНИК ОСВЕЩЕНИЯ		О П Т И Ч Е С К А Я СИСТЕМА	ДИФФУЗОР
	ТИП	МОЩНОСТЬ		
Светодиод CLIP 28	Светодиод	31 Вт - 1 модуль	LEDtec	Листовое стекло
Светодиод CLIP 34		62 Вт - 2 модуля		

Опции: Дополнительный цвет по шкале цветов RAL, защита от сверхтоков, электронный механизм контроля эксплуатационных характеристик.

Класс электрической безопасности: I.(при необходимости, II.)

Номинальное напряжение: 230-240 В, 50 Гц

Общее гармоническое искажение: < 0,15

Коэффициент мощности: > 0,95

Степень защиты: IP65

Масса: 8,5 кг

Размер: Как показано

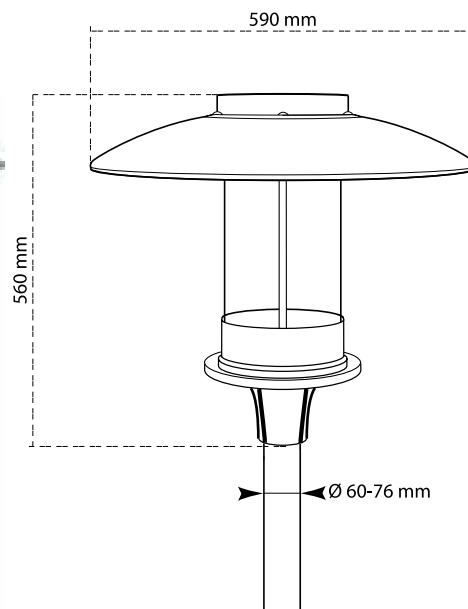
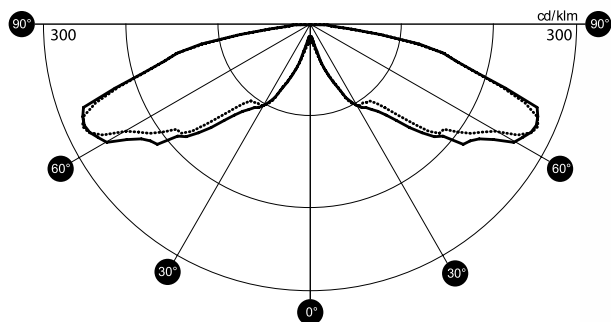



Светодиодный светильник CLIP IP66

Рекомендуемые источники освещения для светильников данной группы:

Светодиод LEDtec (1 штука) (31 Вт), светодиод LEDtec (2 штуки), оптические модули (62 Вт).

НАИМЕНОВАНИЕ	ИСТОЧНИК ОСВЕЩЕНИЯ		О П Т И Ч Е С К А Я СИСТЕМА	ДИФФУЗОР
	ТИП	МОЩНОСТЬ		
GLORIA	Светодиод	18 Вт	ParkLED	Водоочистка, РС

Опции: Дополнительный цвет по шкале цветов RAL, защита от сверхтоков, электронный механизм контроля эксплуатационных характеристик, разъем для рождественских светящихся гирлянд.

Класс электрической безопасности: I.

Номинальное напряжение: 230-240 В, 50 Гц

Общее гармоническое искажение: < 0,15

Коэффициент мощности: > 0,95

Степень защиты: IP66 – как оптическая часть, так и пускорегулирующий механизм

Масса: 7,4 – 12 кг

Размер: Как показано

Значительная несущая поверхность: 0,054 и 0,075 м²

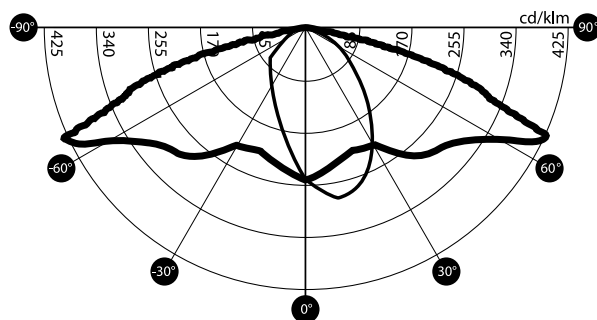
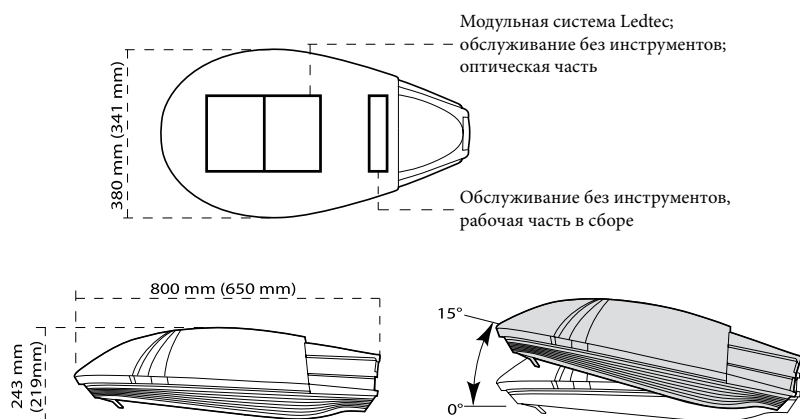



ЭКСКЛЮЗИВНЫЕ ДИСТРИБЬЮТОРЫ



ИНФОРМАЦИОННЫЙ ЦЕНТР «КОМИНВЕСТ-АКМТ»

8-495-212-212-2 (Москва и М.О)

8-800-700-212-2 (Регионы, звонок бесплатный)

ГОЛОВНОЙ ОФИС ПРОДАЖ «КОМИНВЕСТ-АКМТ»

111123, Россия, Москва, ул. Плеханова, 4а

Телефон: 495-212-212-2

СЕРВИСНЫЙ ЦЕНТР, СКЛАД ГОТОВОЙ ПРОДУКЦИИ И ЗАПАСНЫХ ЧАСТЕЙ

111141, Россия, Москва, 2-я Владимирская, 62а

Телефон: 8-495-212-212-2

www.cominvest-akmt.ru

ВЕНГЕРСКОЕ
ИЗДЕЛИЕ