



Производство  
Поставка  
Сервис спецтехники



## АВТОГИДРОПОДЪЕМНИКИ



# АВТОГИДРОПОДЪЕМНИКИ CELA INDUSTRY

## Автогидроподъемник DT 21



Отечественный производитель и поставщик ЗАО «Коминвест-АКМТ» предлагает на российском рынке линейку телескопических подъемников итальянской фирмы CELA Srl, с которой у него заключено эксклюзивное дилерское соглашение. Это производитель автомобильных вышек, с более чем 40 летним опытом работы – в 1965 году компания, первая в мире, изготовила вышку и установила на автомобиль. Вниманию отечественного покупателя предлагается три линейки автогидроподъемников – пожарные, самоходные гусеничные и общего назначения.

Автогидроподъемники предназначены для перемещения людей с инструментами и материалами в люльке с целью производства работ на высоте при строительстве, ремонте и эксплуатации линий электропередач, при тушении пожаров, оперативном обслуживании мостов, портовых и аэродромных объектов.

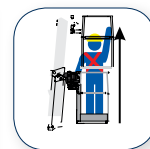
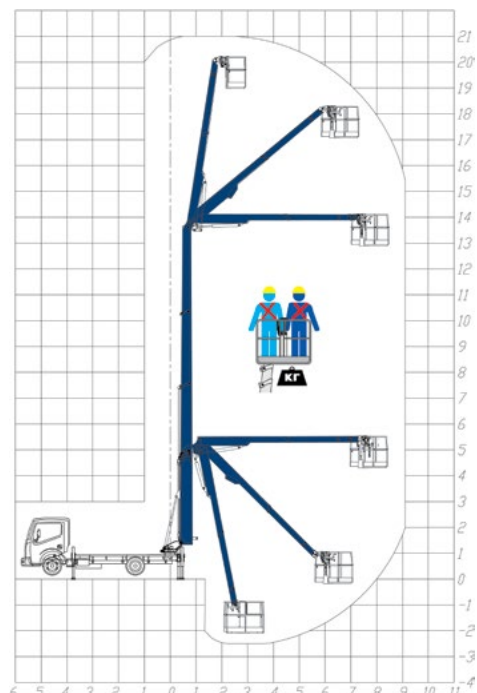
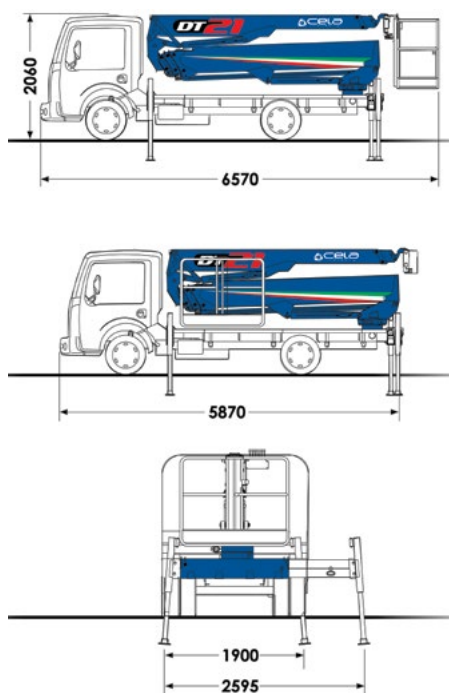

21.00 м



19.00 м

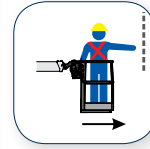

9.00 м

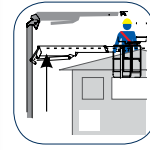

14.00 м

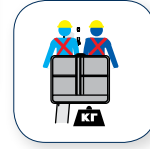

200 кг

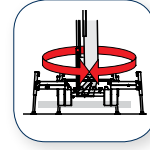

360°

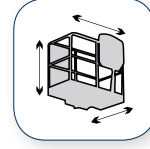

1.4x0.7x1.1  
1.8x0.7x1.1

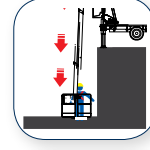

-2.50 м

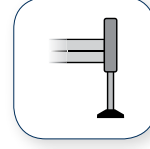

H + H

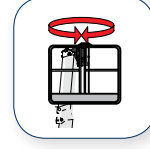

алюминиевая  
корзина  
900 + 900

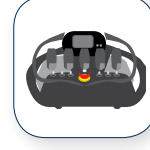

электронный  
пульт  
управления



3.5 т

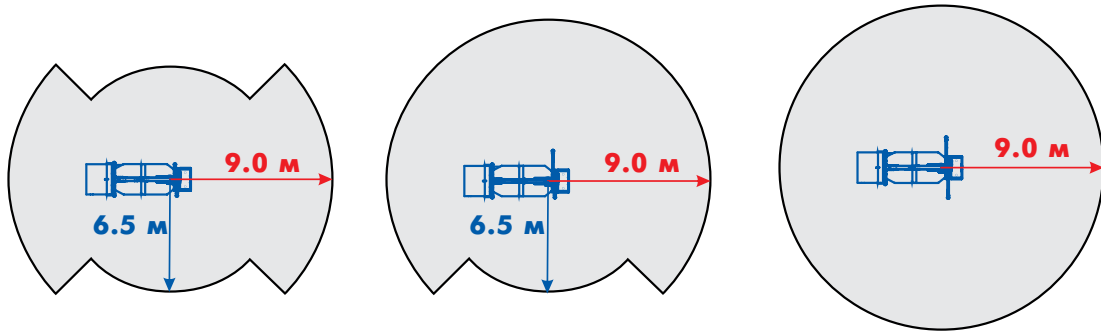

### ПРЕИМУЩЕСТВА:

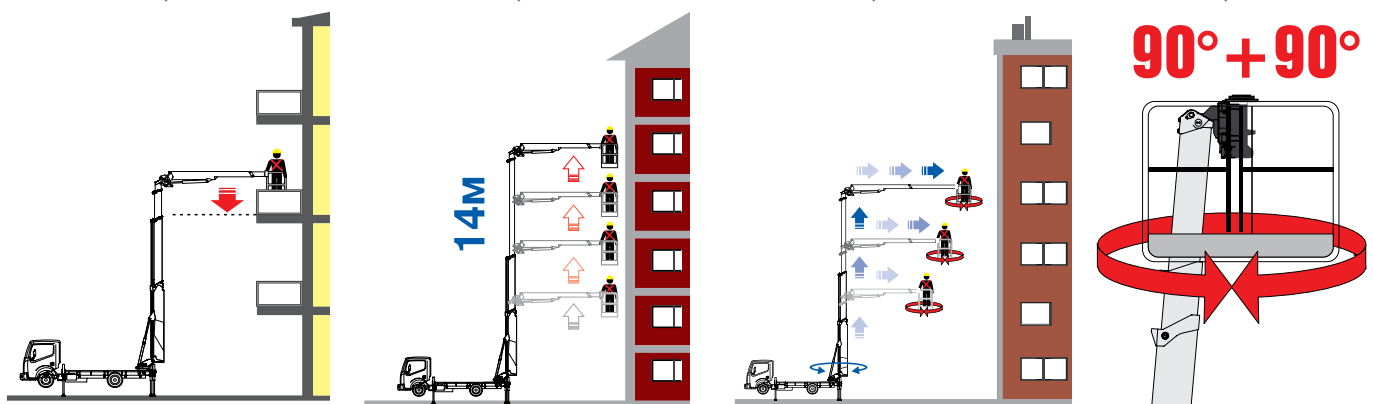
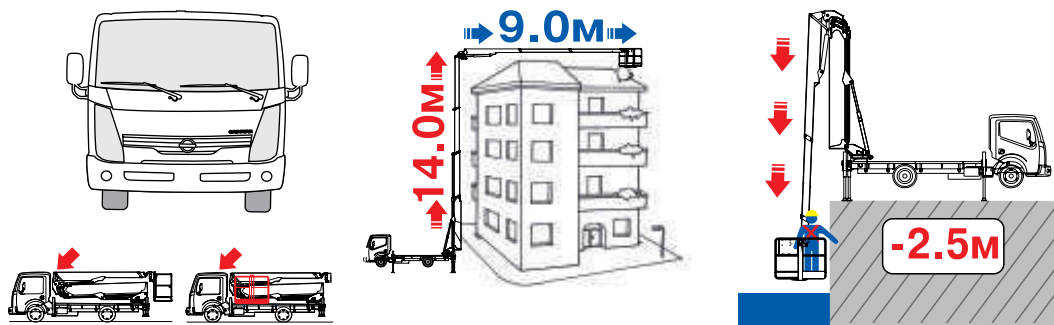

### СТАНДАРТНАЯ КОМПЛЕКТАЦИЯ:



- Втулки не требующие смазки
- Работа вышки только при выставленных опорах
- Зуммер в корзине
- Наличие кнопки запуска-остановки двигателя в корзине
- Счётчик мото-часов
- Визуальный контроль стабилизации шасси креномерами
- Гидравлическая система с дифференциальной системой фильтрации прямого и обратного потока
- Аварийный ручной насос
- Электровывод 230 В в корзине
- Вращение корзины 90°+90°
- Система предупреждения столкновения стрел и корзины с кабиной
- Автоматическое выравнивание корзины
- Гидравлические шланги и провода внутри стрел
- Обратные клапаны на фланцевом присоединении
- Секционный пропорциональный электро-гидрораспределитель
- Электронное управление
- Система Can-bus
- Автоматическое стабилизирование
- Система удаленной диагностики посредством GSM

# АВТОГИДРОПОДЪЕМНИКИ CELA INDUSTRY

## Автогидроподъемник DT 24



К стандартному оборудованию подобной техники относятся: опорная и поворотная рама; поворотная опора; телескопическая, коленчатая или комбинированная стрела; рабочая платформа (люлька); гидро- и электрооборудование; приборы обеспечения безопасности. Кроме того определяющим параметром при выборе автогидроподъемников является длина вылета стрелы и грузоподъемность люльки. Спецтехника производства Cella характеризуется высокими показателями эксплуатационных характеристик оборудования и по многим параметрам является лучшей на отечественном рынке.

Высота, на которую поднимается люлька подъемника, варьируется в зависимости от модели от 15 до 70 метров. Итальянский механизм подъемника фирмы CELA устанавливается на любое шасси по желанию заказчика. Причем, стоит отметить, что в классе легких и средних гидроподъемников на шасси массой 3,5 тонны предложение ЗАО «Коминвест-АКМТ» является наиболее оптимальным среди аналогов, за счет не имеющей себе равных высоты выдвигания стрелы подъемника и компактным размерам.

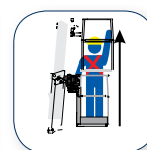
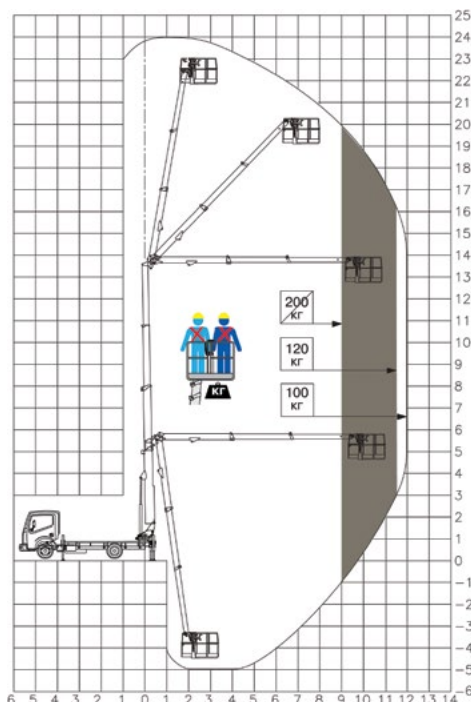
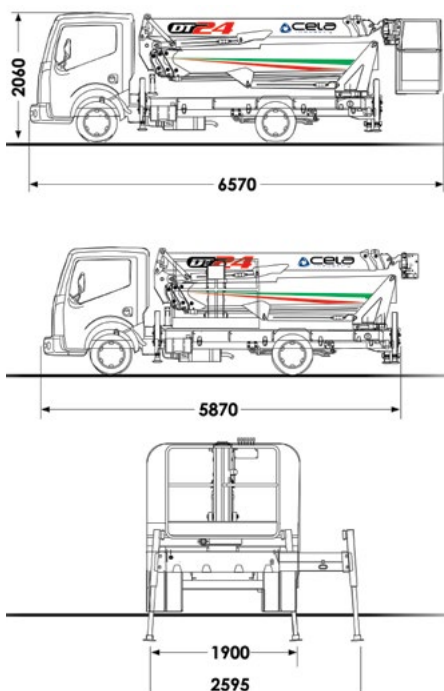

24.00 м

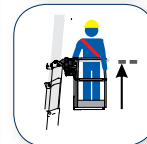

22.00 м

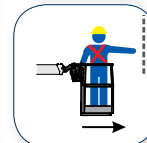

12.00 м

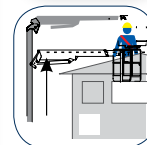

14.00 м

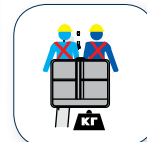

200 кг

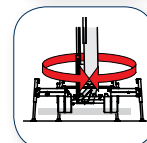

360°

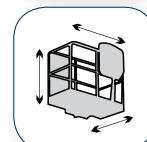

1.4x0.7x1.1  
1.8x0.7x1.1

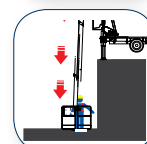

-2.50 м

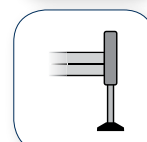

H + H

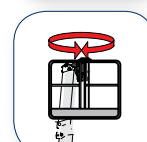

алюминиевая  
корзина  
900 + 900

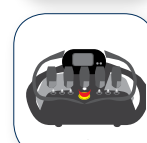

электронный  
пульт  
управления



3.5 т

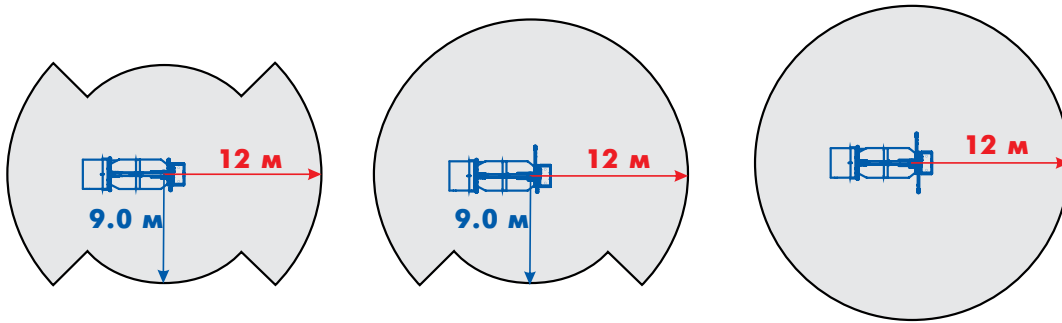

### ПРЕИМУЩЕСТВА:

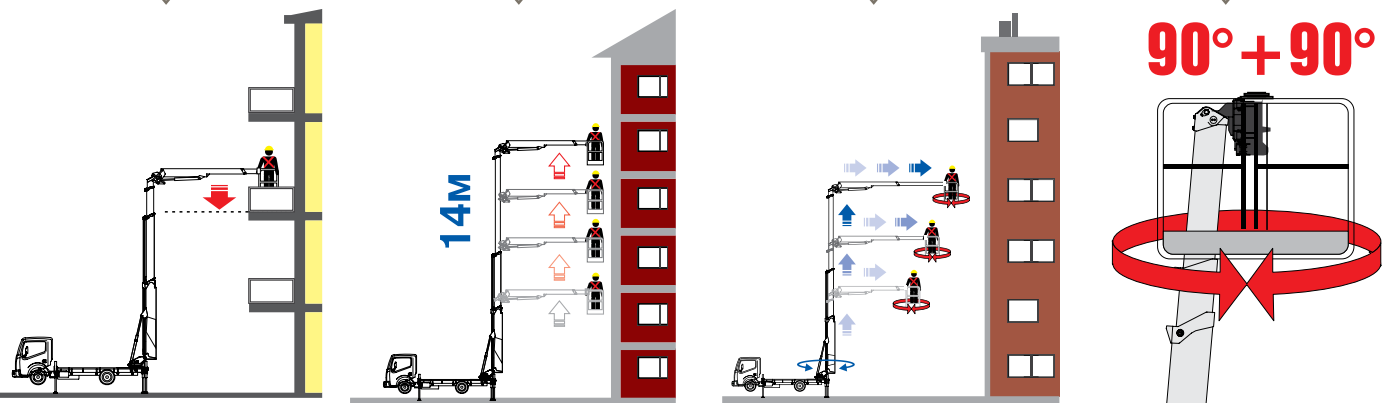
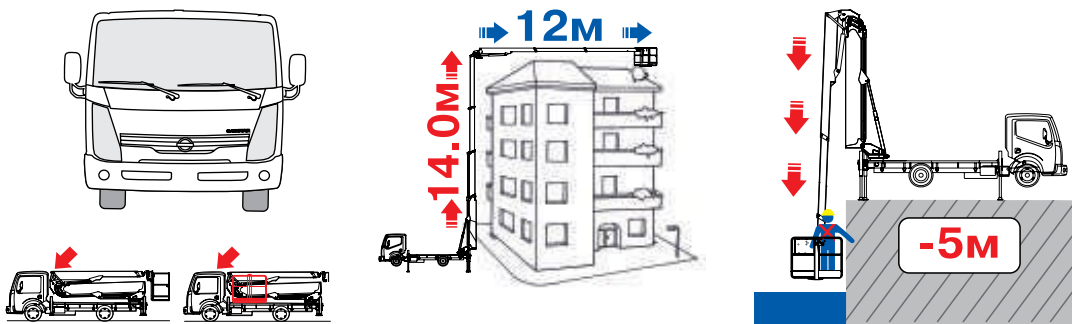

### СТАНДАРТНАЯ КОМПЛЕКТАЦИЯ:



- Втулки не требующие смазки
- Работа вышки только при выставленных опорах
- Зуммер в корзине
- Наличие кнопки запуска-остановки двигателя в корзине
- Счётчик мото-часов
- Визуальный контроль стабилизации шасси креномерами
- Гидравлическая система с дифференциальной системой фильтрации прямого и обратного потока
- Аварийный ручной насос
- Электровывод 230 В в корзине
- Вращение корзины 90°+90°
- Система предупреждения столкновения стрел и корзины с кабиной
- Автоматическое выравнивание корзины
- Гидравлические шланги и провода внутри стрел
- Обратные клапаны на фланцевом присоединении
- Секционный пропорциональный электро-гидрораспределитель
- Электронное управление
- Система Can-bus
- Автоматическое стабилизирование
- Система удаленной диагностики посредством GSM

# АВТОГИДРОПОДЪЕМНИКИ CELA INDUSTRY

## Автогидроподъемник DT 28



Особенно популярными на отечественном рынке являются модели со средним вылетом стрелы – DT 21, 24, 28, 30. Они идеально подходят для обслуживания основной массы городских и промышленных сооружений, сохраняя при этом высокую маневренность. Еще одним преимуществом этой техники является то, что конструкция подъемника позволяет опускать люльку ниже уровня горизонта. Это делает удобным работу по обслуживанию тоннелей, мостов и других подобных объектов.

Все модели оснащены многозонной автоматической системой стабилизации, позволяющей оператору выбирать между различными опциями, в зависимости от доступного пространства. Кроме того, любой подъемник способен автоматически складываться. Задние опоры состоят из двух гидравлических секций, которые увеличивают опорный контур и максимальный вылет стрелы. Аварийное управление осуществляется с контрольного узла, расположенного сбоку колонны.

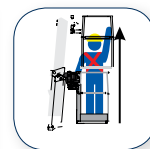
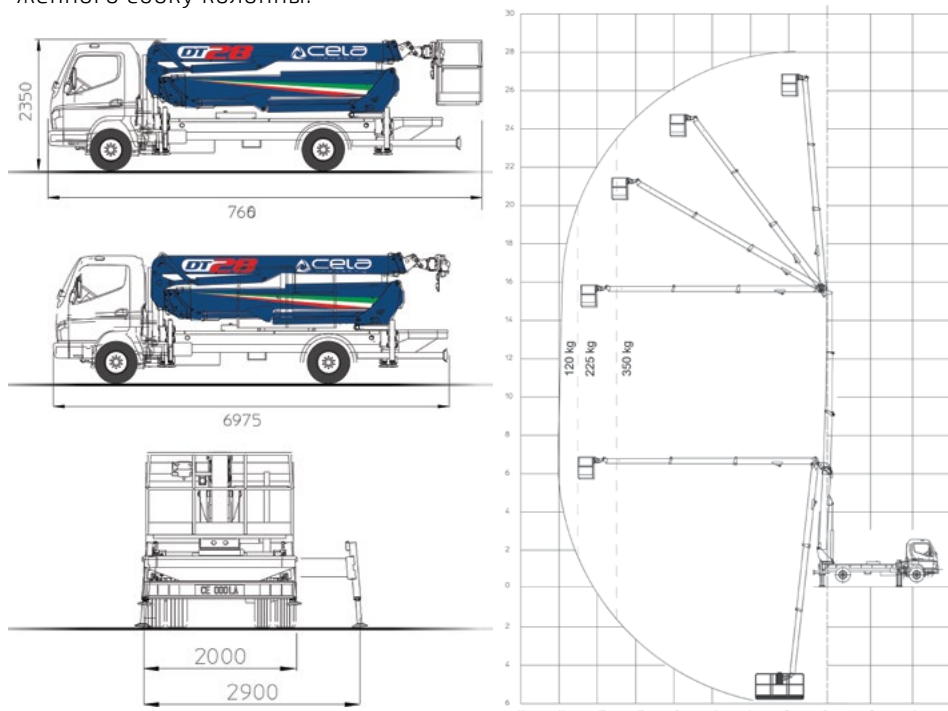

28.20 м



26.20 м

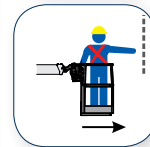

14.00 м



16.00 м



350 кг

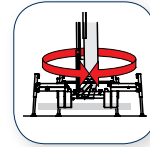

360°

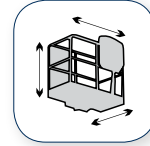

1.8x0.8x1.1

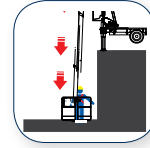

-6.00 м

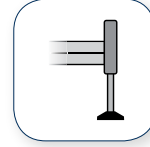

H + H

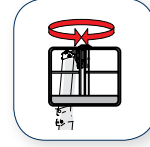

алюминиевая  
корзина  
900 + 900

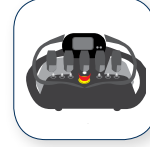

электронный  
пульт  
управления



6.0 т

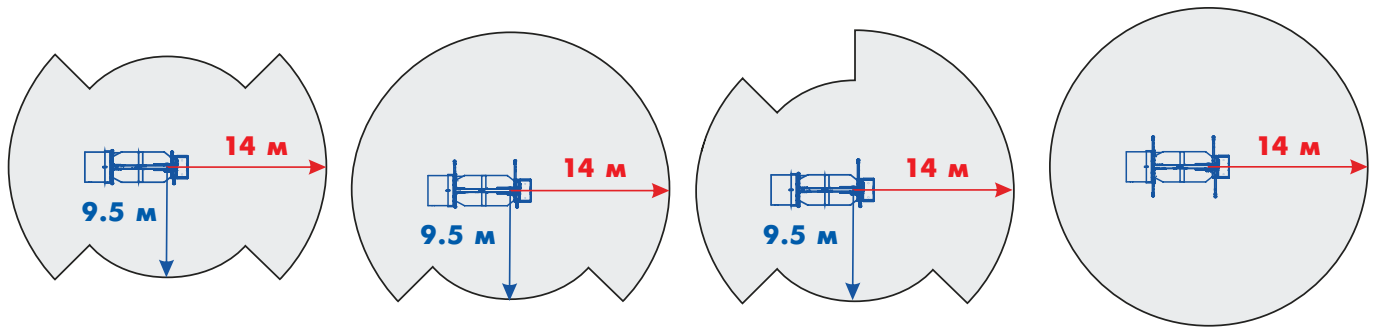

### ПРЕИМУЩЕСТВА:

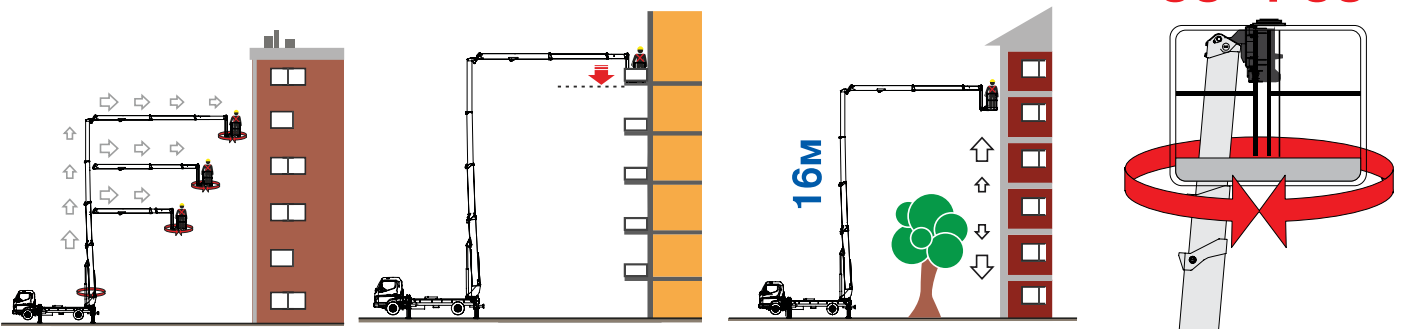
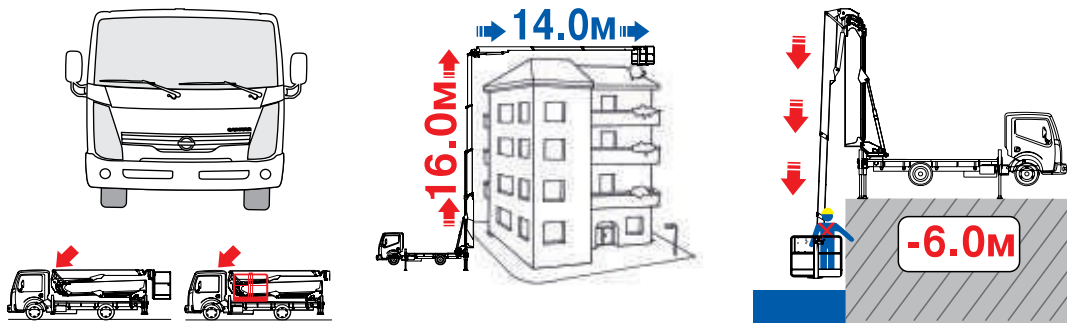

### СТАНДАРТНАЯ КОМПЛЕКТАЦИЯ:



- Втулки не требующие смазки
- Работа вышки только при выставленных опорах
- Зуммер в корзине
- Наличие кнопки запуска-остановки двигателя в корзине
- Счётчик мото-часов
- Визуальный контроль стабилизации шасси креномерами
- Гидравлическая система с дифференциальной системой фильтрации прямого и обратного потока
- Аварийный ручной насос
- Электровывод 230 В в корзине
- Вращение корзины 90°+90°
- Система предупреждения столкновения стрел и корзины с кабиной
- Автоматическое выравнивание корзины
- Гидравлические шланги и провода внутри стрел
- Обратные клапаны на фланцевом присоединении
- Секционный пропорциональный электро-гидрораспределитель
- Электронное управление
- Система Can-bus
- Автоматическое стабилизирование
- Система удаленной диагностики посредством GSM

# АВТОГИДРОПОДЪЕМНИКИ CELA INDUSTRY

## Автогидроподъемник DT 30



Также в стандартное оснащение входит дистанционная система диагностирования при помощи GSM модема и гидравлическая система с возможностью дифференциальной фильтрации прямого и обратного потока. Вдобавок ко всему, она продублирована пультом управления, существует возможность для оператора управлять процессом с земли. Для переговоров предназначена система связи, работающая в диапазоне УКВ. Наушники для оператора на земле и громкая связь в люльке, для бригады рабочих, которые также могут управлять машиной сверху. Люлька поворотная с углом  $\pm 90^\circ$ , что позволяет операторам выбрать оптимальное положение при работе на высоте. Дополнительное удобство в работе создает система автоматической стабилизации. Высота 70 метров это высота абсолютного большинства жилых зданий и прочих объектов в России и ее более чем достаточно для выполнения большинства стоящих перед строителями, пожарными и коммунальными службами задач. И благодаря своим преимуществам техника предлагаемая ЗАО «Коминвест-АКМТ» является лучшим, на сегодняшний день, предложением в своем классе.

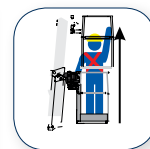
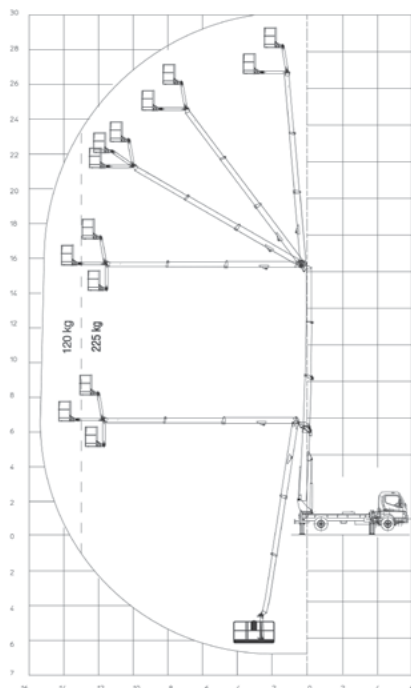
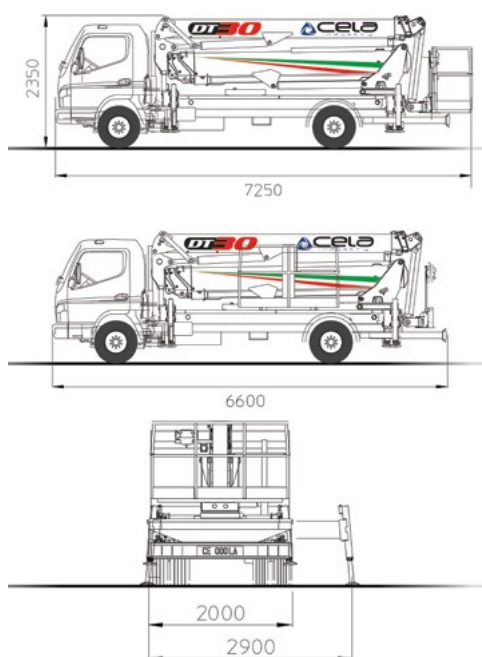

30.20 м



28.20 м

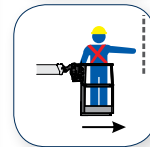

15.50 м



16.00 м



250 кг

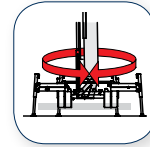

360°

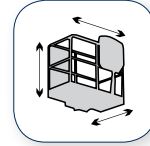

1.8x0.8x1.1

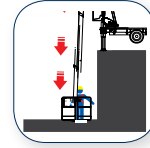

-7.00 м

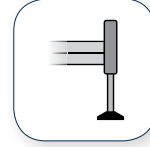

H + H

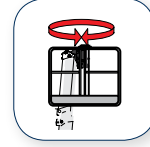

алюминиевая  
корзина  
900 + 900

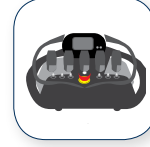

электронный  
пульт  
управления



6.0 т



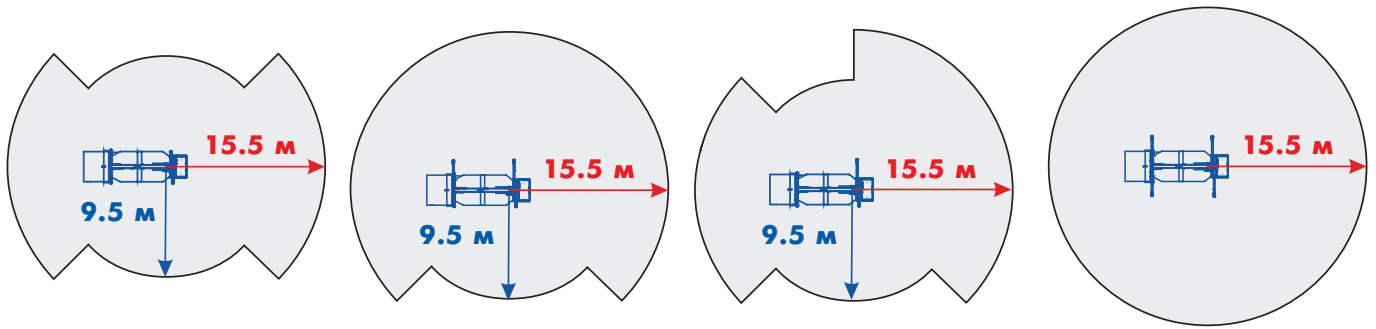

### ПРЕИМУЩЕСТВА:

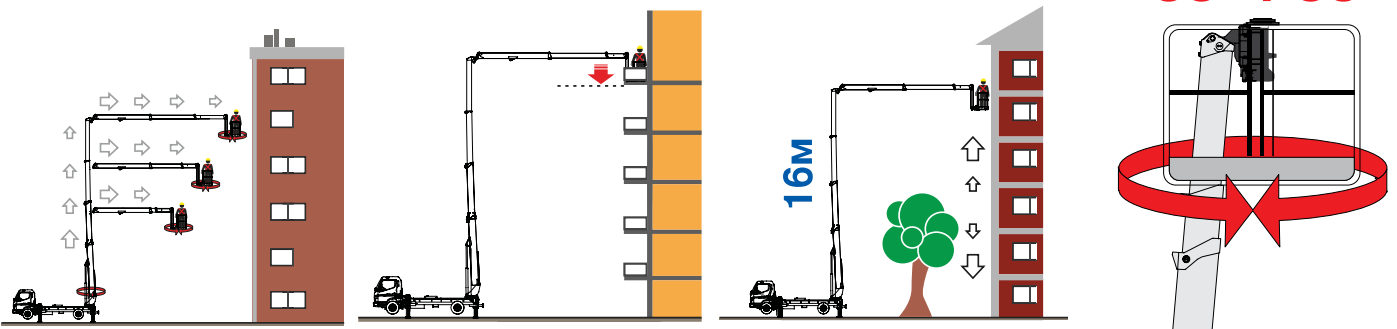
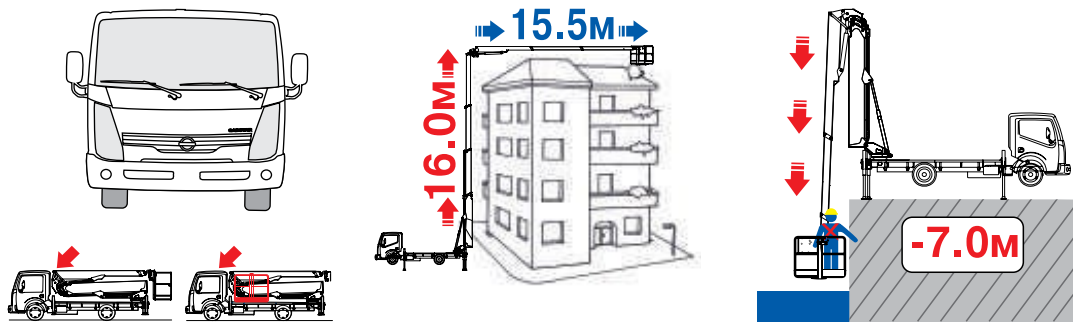

### СТАНДАРТНАЯ КОМПЛЕКТАЦИЯ:



- Втулки не требующие смазки
- Работа вышки только при выставленных опорах
- Зуммер в корзине
- Наличие кнопки запуска-остановки двигателя в корзине
- Счётчик мото-часов
- Визуальный контроль стабилизации шасси креномерами
- Гидравлическая система с дифференциальной системой фильтрации прямого и обратного потока
- Аварийный ручной насос
- Электровывод 230 В в корзине
- Вращение корзины 90°+90°
- Система предупреждения столкновения стрел и корзины с кабиной
- Автоматическое выравнивание корзины
- Гидравлические шланги и провода внутри стрел
- Обратные клапаны на фланцевом присоединении
- Секционный пропорциональный электро-гидрораспределитель
- Электронное управление
- Система Can-bus
- Автоматическое стабилизирование
- Система удаленной диагностики посредством GSM

# АВТОГИДРОПОДЪЕМНИКИ CELA INDUSTRY



Более 20 лет ЗАО «Коминвест-АКМТ» занимается производством, поставкой, сервисом спецтехники и оборудования для 14 отраслевых направлений народного хозяйства: коммунальной, дорожно-строительной, аэродромной, сельскохозяйственной, железнодорожной, портовой техники, техники для рециклинга, горнодобывающей промышленности, лесозаготовительной отрасли, а также информационных технологий.

В собственности компании находятся: ОАО «Тосненский механический завод» (г. Тосно, Российская Федерация) - завод по производству коммунальной и дорожной техники, ООО «Коминвест-Альянс» (г. Марьина горка, Республика Беларусь) - завод по производству техники по ремонту дорог и мелкосерийные сборочные производства (г. Москва).

ЗАО «Коминвест-АКМТ» имеет развитую филиальную сеть с собственной сервисными службами, региональными складами запчастей, в таких городах как:

- Москва
- Санкт-Петербург
- Краснодар
- Тула
- Набережные Челны
- Махачкала
- Казань
- Самара
- Нижний Новгород
- Челябинск
- Екатеринбург
- Новосибирск
- Красноярск
- Иркутск
- Уфа
- Хабаровск
- Омск
- Архангельск
- Великий Новгород
- Вологда

В странах СНГ:

- в Республике Беларусь (Минск),
- в Республике Казахстан (Астана),
- в Республике Молдова (Кишинев).

Все наши сервисные центры оснащены самым современным оборудованием и высококвалифицированные специалисты быстро, качественно и недорого помогут устранить неполадки в Вашей технике.





Крупнейшим из них является сервисный центр, площадью свыше 300 кв. м., расположенный в Восточном округе Москвы, недалеко от станции метро Перово. На его территории находится склад запчастей, на котором имеются десятки тысяч наименований комплектующих для техники отечественных и зарубежных производителей, ассортимент постоянно обновляется и пополняется. Кроме того, на территории сервисного центра Вы найдете удобный подъезд для грузового транспорта, зоны отдыха для водителей, магазин, кафе и доступ в интернет.

В сервисных центрах компании ЗАО «Коминвест-АКМТ» Вы можете приобрести любые запчасти для спецтехники, производимой нашими фирмами-партнерами и собственного производства, к которым относятся армированные рукава высокого давления (РВД), предназначенные для техники и оборудования различного назначения, имеющей в своем составе гидравлические системы. Их производство, которым мы по праву гордимся, оснащено современным высокотехнологичным комплексом оборудования, сделанным в Италии. На стадии изготовления производится постоянный контроль качества выполняемых работ. При изготовлении РВД используется широкая гамма комплектующих, что обеспечивает возможность максимального удовлетворения потребностей заказчиков.

Номенклатура запчастей на складах компании постоянно обновляется и пополняется и, заглядывая в наши каталоги, Вы всякий раз будете приятно удивлены широтой предоставляемого выбора. ЗАО «Коминвест-АКМТ» предлагает только лучшие и качественные запчасти для спецтехники, и мы рассчитываем на плодотворное и взаимовыгодное сотрудничество.

Мы считаем, что главным показателем успешности нашей деятельности является благополучие наших партнеров, а для этого очень важным является наличие удобной и оперативной связи, чтобы иметь возможность своевременно оказать помощь и рассмотреть пожелания и предложения наших клиентов. С этой целью на сайте компании ЗАО «Коминвест-АКМТ» была реализована функция "Заказать обратный звонок". Для того чтобы ей воспользоваться Вам нужно нажать на кнопку расположенную в правом верхнем углу сайта левее ниспадающего меню с названиями его подразделов. Затем от Вас потребуется оставить свои контактные данные и краткое описание проблемы, после чего, в самом скором времени, Вам ответит специалист компании ЗАО «Коминвест-АКМТ» и предоставит подробную консультацию по интересующему Вас вопросу. Помимо этого, Вы всегда можете позвонить нам в офис или информационный центр по многоканальным телефонам, номера которых Вы увидите в правой части нашего сайта или написать на электронную почту, расположенную там же.

Мы всегда открыты для сотрудничества и с радостью рассмотрим любые Ваши предложения, которые будут способствовать улучшению сервисного обслуживания, предоставляемого компанией ЗАО «Коминвест-АКМТ».



cominvest-akmt.ru  
8-800-700-212-2



#### ИНФОРМАЦИОННЫЙ ЦЕНТР

Телефон:  
8-495-212-212-2 Москва и МО

8-800-700-212-2 Регионы (звонок бесплатный)

#### ГОЛОВНОЙ ОФИС ПРОДАЖ

СЕРВИСНЫЙ ЦЕНТР, СКЛАД ГОТОВОЙ ПРОДУКЦИИ И ЗАПАСНЫХ ЧАСТЕЙ

111539, Москва, ул. Реутовская, д. 76  
8-495-212-212-2

#### ПРЕДСТАВИТЕЛЬСТВА

г. Санкт-Петербург, г. Казань, г. Набережные Челны, г. Самара,  
г. Нижний Новгород, г. Уфа, г. Хабаровск, г. Тула, г. Новосибирск, г. Челябинск,  
г. Краснодар, г. Иркутск, г. Саратов, г. Ярославль, г. Астана, г. Кишинев, г. Минск



<https://www.facebook.com/zaocominvestakmt>



[https://twitter.com/AKMT\\_Corninvest](https://twitter.com/AKMT_Corninvest)



<http://www.youtube.com/user/KominvestAKMT>